

Nespresso is een exclusief systeem om het perfecte kopje Espresso te bereiden, keer op keer. Alle Nespresso machines zijn uitgerust met een uniek extractiesysteem dat tot 19 bar druk garandeert. Iedere parameter is met grote precisie berekend om te verzekeren dat alle aroma's van iedere capsule volledig onttrokken worden, de koffie krijgt hierdoor een volle body en een buitengewoon dikke en zachte crema.

Nespresso: ένα αποκλειστικό σύστημα για να δημιουργείτε τον τέλειο καφέ, κάθε φορά. Όλες οι μηχανές Nespresso είναι εξοπλισμένες με ένα αποκλειστικό σύστημα εκχύλισης που εγγυάται πίεση έως και 19 bar. Κάθε παράμετρος έχει υπολογιστεί με μεγάλη ακρίβεια εξασφαλίζοντας ότι όλα τα αρώματα κάθε Εκλεκτής Ποικιλίας μπορούν να απελευθερωθούν χαρίζοντας στον καφέ σώμα και δημιουργώντας μια εξαιρετικά παχιά και βελούδινη κρέμα.

⚠️ WAARSCHUWING: wanneer u dit pictogram ziet, raadpleeg dan de veiligheidsvoorschriften om mogelijke schade te voorkomen.

ℹ️ INFORMATIE: wanneer u dit pictogram ziet, raadpleeg dan het advies voor correct en veilig gebruik van uw koffiemachine.

⚠️ ΠΡΟΣΟΧΗ: Όταν εμφανίζεται αυτό το σήμα, παρακαλούμε αναφερθείτε στα μέτρα ασφάλειας για να αποφευχθεί οποιαδήποτε ζημία και βλάβη.

ℹ️ ΠΛΗΡΟΦΟΡΙΕΣ: Όταν βλέπετε αυτό το σήμα, παρακαλούμε λάβετε υπόψη σας τη συμβουλή που δίνεται για την ορθή και ασφαλή χρήση της συσκευής σας.

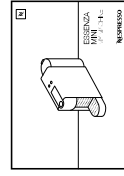

**Gebruikershandleiding
Εγχειρίδιο Χρήστη**



**Nespresso welkomstbrochure
Φάκελος Καλωσορισματος Nespresso**

Inhoudsopgave / Περιεχόμενα

Inhoud van de verpakking / Περιεχόμενα συσκευασίας	48
Veiligheidsmaatregelen / Μέτρα ασφαλείας	49-55
Overzicht machine / Επισκόπηση μηχανής	56
Specificaties / Τεχνικά χαρακτηριστικά	56
Eerste gebruik of na een lange periode van niet-gebruik / Πρώτη χρήση ή μετά από εκτεταμένη περίοδο μη χρήσης	57
Koffiebereiding / Παρασκευή καφέ	58
Watervolume instellen / Προγραμματισμός όγκου νερού	58
Energiebesparingsmodus / Εξοικονόμηση ενέργειας	59
Fabrieksinstellingen herstellen / Επαναφορά εργοστασιακών ρυθμίσεων	59
Reinigen / Καθαρισμός	60
Ontkalken / Αφαίρεση αλάτων	61-62
Het systeem leegmaken voor een lange periode van niet-gebruik, voor een reparatie of voor bescherming tegen vorst / Αδειάζοντας το σύστημα όταν προβλέπεται μεγάλο διάστημα μη χρήσης, προστασία από τον παγετό ή πριν από μία επισκευή	62
Storingen / Αντιμετώπιση προβλημάτων	63
Avval- en milieubescherming / Διάθεση απορριμάτων και προστασία του περιβάλλοντος	63
Beperkte garantie / Περιορισμένη εγγύηση	64
Neem contact op met Nespresso / Επικοινωνία με το Nespresso Club	64

Inhoud van de verpakking / Περιεχόμενα συσκευασίας

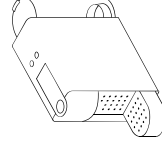

**Koffiemachine
Μηχανή Καφέ**

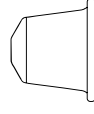

**Nespresso proefpakket met capsules
Κουτί Γευσιτικών Προτάσεων Nespresso**



⚠ GEVAAR: dit pictogram duidt op gevaar. Lees de veiligheidsmaatregelen om persoonlijke letsels en schade te voorkomen.

handleiding opgenomen zijn.

- Gebruik deze machine uitsluitend voor de doeleinden waarvoor het ontworpen is.
- Deze machine is bedoeld voor gebruik binnenshuis en het mag daarom uitsluitend bij normale temperatuuromstandigheden worden gebruikt.
- Bescherm de machine tegen direct zonlicht en tegen langdurige blootstelling aan opspattend water en vocht.
- Deze machine is uitsluitend bedoeld voor huishoudelijk en dergelijk gebruik, zoals: personeelskantines in winkels, kantoor- en overige werkomgevingen; door gasten van hotels, motels en overige verblijfsruimten; bed & breakfast.
- Deze machine mag gebruikt worden door kinderen vanaf acht jaar indien ze instructies hebben ontvangen over het veilige gebruik van de machine

.en de risico's begrijpen die ermee samenhangen. Het schoonmaken en onderhouden van de machine mag niet gebeuren door kinderen, tenzij ze 8 jaar oud en onder toezicht van een volwassene zijn.

- Houd de machine en de voedingskabel buiten het bereik van kinderen jonger dan 8 jaar.
- Deze machine mag gebruikt worden door personen met beperkte fysieke, zintuiglijke of verstandelijke vermogens, of met onvoldoende ervaring en kennis als er toezicht aanwezig is of ze instructies hebben ontvangen over het veilige gebruik van de machine en de risico's begrijpen die er mee samenhangen.
- Kinderen dienen deze machine niet als speelgoed te gebruiken.
- De fabrikant aanvaardt geen enkele aansprakelijkheid en de garantie is niet van

toepassing bij enige vorm van commercieel gebruik, oneigenlijke bediening of gebruik van de machine, schade die het gevolg is van gebruik voor andere onjuiste doeleinden.

Voorkom het risico op elektrocutie en brand.

- Bij noodgevallen: de stekker direct uit het stopcontact verwijderen.
- Sluit de machine alleen aan op een geschikt, goed bereikbaar, geaard stopcontact. Controleer of de netspanning overeenkomt met de spanning die op het typeplaatje van de machine aangeduid staat. Bij onjuiste aansluiting vervalt de garantie.

Deze machine mag enkel aangesloten worden na de installatie.

- Trek de voedingskabel niet over scherpe randen en zorg dat deze niet bekneld raakt

⚠ GEVAAR: de veiligheidsvoorschriften worden bij de machine geleverd. Lees deze voorschriften aandachtig door voordat u uw nieuwe machine voor het eerst gebruikt. Bewaar ze op een veilige plek, zodat u ze later als referentie kunt inzien.

- Deze machine is bedoeld voor de bereiding van recepten volgens de aanwijzingen die in deze

- of naar beneden hangt.
- Voorkom blootstelling van de voedingskabel aan hitte of vocht.
 - Als het snoer of de stekker beschadigd is, dan dient deze door de fabrikant, een servicebedrijf of een ander bevoegd bedrijf vervangen te worden om elk risico te voorkomen.
 - Gebruik de machine niet als het snoer of de stekker beschadigd is. Breng de machine terug naar *Nespresso*.
 - Gebruik indien noodzakelijk uitsluitend een geaarde verlengkabel, waarvan de kerndiameter minimaal 1,5 mm² bedraagt, of die geschikt is voor het vermogen.
 - Om schade te voorkomen, mag de machine in geen geval geplaatst worden in de nabijheid van of op warme oppervlakken zoals verwarmingsradiatoren, fornuizen, ovens, gasbranders, open vuur of dergelijke.
 - Plaats de machine altijd op een vlakke en stabiele ondergrond. Het oppervlak moet bestendig zijn tegen hitte en vloeistoffen als water, koffie, ontkalkingsmiddel en dergelijke.
 - Neem de voedingskabel uit het stopcontact als u de machine lange tijd niet gebruikt. Verwijder de stekker uit het stopcontact door aan de stekker te trekken - niet aan de voedingskabel; de kabel kan daarbij beschadigd raken.
 - Vóór het schoonmaken of bij machine onderhoud de stekker uit het stopcontact verwijderen en de machine laten afkoelen.
 - Om het apparaat te ontkoppelen, of om de bereiding te stoppen, verwijderd u de stekker uit het stopcontact.
 - Raak de voedingskabel nooit met natte handen aan.
- Dompel de machine of onderdelen van dit apparaat in geen geval in water of andere vloeistoffen.
 - Machine en machineonderdelen in geen geval in de vaatwasser plaatsen.
 - Elektriciteit en water gaan niet samen en kunnen resulteren in elektrocutie.
 - Machine niet openmaken. Levensgevaarlijke elektrische spanning!
 - Plaats geen voorwerpen in de openingen van de machine. Daarbij bestaat de kans op brand of elektrische schokken!
 - Het gebruik van accessoires die niet worden aanbevolen, kan resulteren in brand, elektrische schokken of letsel aan personen.
- De machine niet gebruiken als het beschadigd is of niet meer naar behoren werkt. Verwijder de stekker in een dergelijk geval direct uit het stopcontact. Neem contact op met *Nespresso* voor onderzoek, reparatie of afstelling.
 - Een beschadigde machine kan elektrische schokken, brandwonden en brand veroorzaken.
 - Klap de capsulehouder steeds helemaal dicht en open deze in geen geval tijdens gebruik! Gevaar voor verbranding!
 - Plaats uw vingers nooit onder de uitloop - vermijd brandwonden.
 - Plaats nooit uw vingers in de capsuleruimte of in het inlegmechanisme. Gevaar voor persoonlijk letsel!
 - Als de capsule niet geperforeerd is door de messen in de capsulehouder, kan er water langs de capsule geperst worden,

Voorkom kans op letsel tijdens gebruik.

- Laat de machine nooit onbewaakt achter tijdens gebruik.

- waardoor de machine beschadigd kan raken.
- Gebruik nooit een eerder gebruikte, beschadigde of vervormde capsule.
 - Als er een capsule geblokkeerd zit in de capsuleruimte, schakel dan de machine eerst uit en trek de stekker uit het stopcontact alvorens andere handelingen te verrichten. Neem contact op met *Nespresso*.
 - Vul het waterreservoir alleen met vers en drinkbaar water.
 - Maak het waterreservoir leeg als u de machine langere tijd niet gebruikt (tijdens vakanties etc.).
 - Vervang het water alvorens de machine opnieuw in gebruik te nemen na een weekend of vergelijkbaar tijdsbestek.
 - Gebruik deze machine nooit zonder het lekbakje en het lekrooster in de machine te plaatsen om te voorkomen

dat er water terecht komt op de oppervlakken rondom de machine.

- Gebruik geen agressieve schoonmaakmiddelen of oplosmiddelen. Gebruik een vochtige doek en een mild schoonmaakmiddel om het oppervlak van de machine schoon te maken.
- Gebruik alleen propere hulpmiddelen om de machine te reinigen.
- Verwijder na het uitpakken van de machine het plasticfolie van het lekbakrooster en gooi het weg.
- Deze machine werd ontworpen voor *Nespresso* koffiecapsules die exclusief verkrijgbaar zijn via *Nespresso*. De kwaliteit van *Nespresso* kan alleen worden gegarandeerd bij gebruik van de (originele) *Nespresso* capsules in de daarvoor geschikte *Nespresso* machine.

- Alle *Nespresso* machines worden streng gecontroleerd. Steekproefsgewijs worden er machines op goede werking getest. Om die reden kunnen bepaalde machines sporen van gebruik vertonen.
- *Nespresso* behoudt zich het recht voor deze instructies te wijzigen zonder voorafgaande kennisgeving.

Ontkalken

- Bij correct gebruik zorgt het *Nespresso* ontkalkingsmiddel ervoor dat uw machine de hele levensduur lang goed werkt en dat uw koffiebeleving net zo perfect blijft als op de eerste dag.
- Ontkalk volgens de instructies in deze handleiding.

BEWAAR DEZE GEBRUIKSAANWIJZING OP EEN VEILIGE PLAATS

Als deze machine wisselt van eigenaar, geef deze gebruiksaanwijzing er dan bij.

Deze gebruiksaanwijzing is ook als PDF te downloaden op de website nespresso.com

Overzicht machine / Επισκόπηση μηχανής

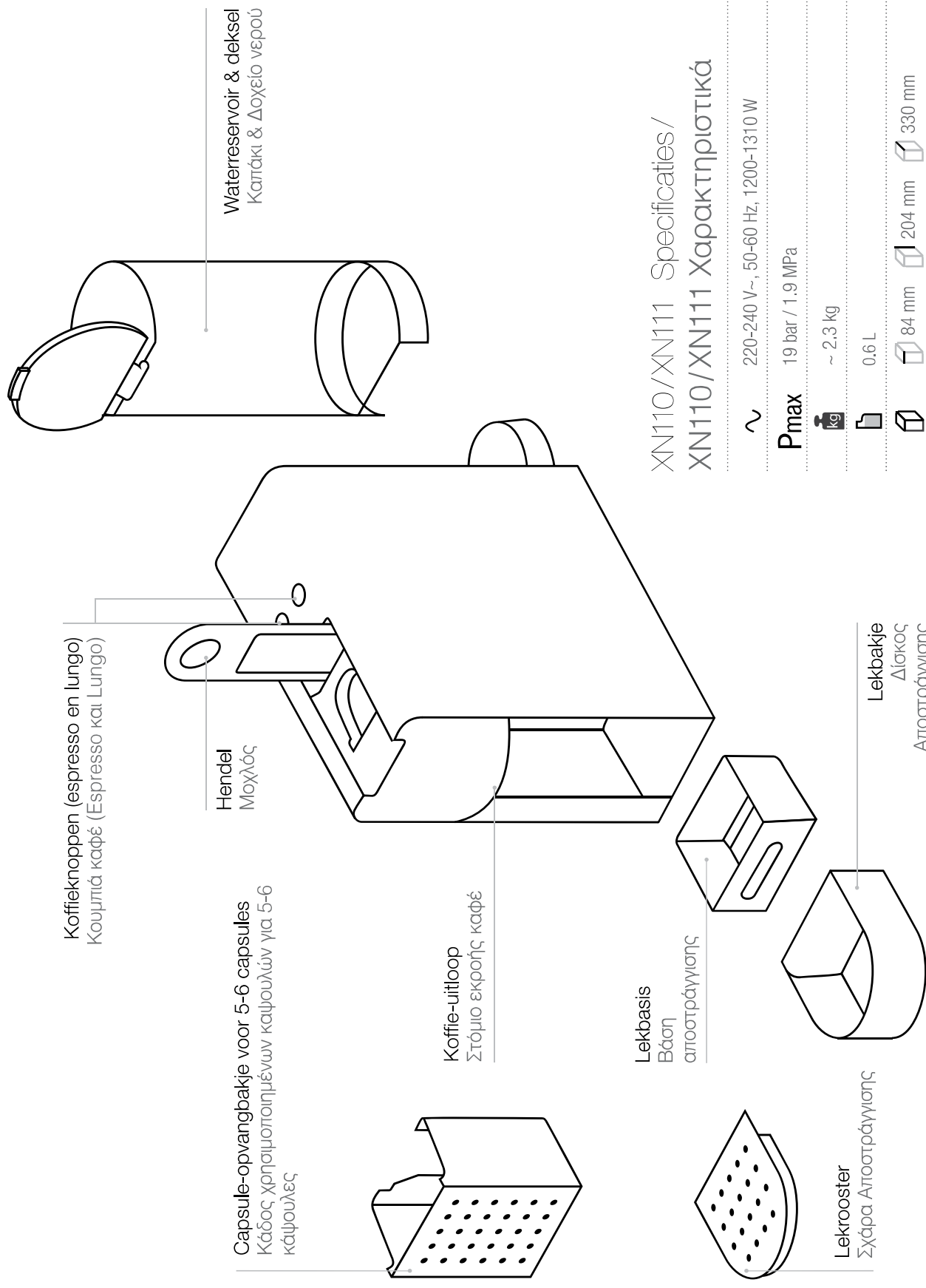

XN110/XN111 Specificaties / XN110/XN111 Χαρακτηριστικά

~ 220-240 V~, 50-60 Hz, 1200-1310 W

P_{max} 19 bar / 1.9 MPa

~ 2.3 kg

0.6 L

84 mm 204 mm 330 mm

Eerste gebruik of na een lange periode van niet-gebruik/
Πρώτη χρήση ή μετά από εκτεταμένη περίοδο μη χρήσης

- ⚠ WAARSCHUWING:** lees eerst de veiligheidsmaatregelen om de kans op levensgevaarlijke elektrische schokken en brand te vermijden.
- ⚠ ΠΡΟΣΟΧΗ:** καταρχήν διαβάστε τα μέτρα ασφάλειας για την αποφυγή κινδύνων μοιραίας ηλεκτροπληξίας και πυρκαγιάς.

i **Fabrieksinstellingen:** Espresso: 40 ml, Lungokopje: 110 ml, Automatisch Uitschakelen: 9 minuten.
Εργοστασιακές ρυθμίσεις: Espresso: 40 ml, Lungo: 110 ml, Λειτουργία αυτόματης απενεργοποίησης: 9 λεπτά.

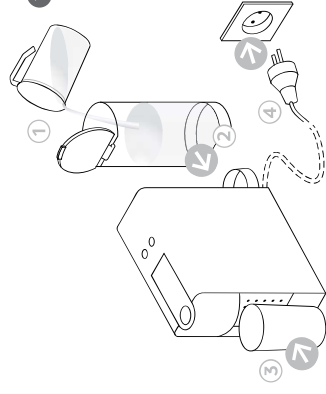

- 1 Reinig het waterreservoir** alvorens deze te vullen met drinkwater.
Πλατς een bakje (minimaal 1 L) onder de koffie-uitloop.
Sluit de machine aan op de netspanning.

Ξεπλύνετε το δοχείο νερού πριν το γεμίσετε με πόσιμο νερό.
Τοποθετήστε ένα δοχείο (κατ' ελάχιστο 1 L) κάτω από το στόμιο εκροής καφέ.
Βάλτε τη μηχανή στην πρίζα.

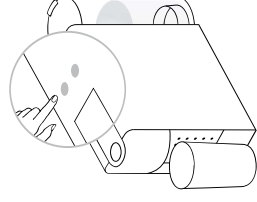

- 2 Druk op de espresso- of lungoknop** om de machine AAN te zetten.
- Knipperende lampjes: opwarmen (25 seconden)
- Lampjes branden zonder knipperen: klaar voor gebruik

Πατήστε το κουμπί Espresso ή Lungo για να ενεργοποιήσετε τη μηχανή.

- Φως που αναβοσβήνει: προθέρμανση (25 δευτερόλεπτα)
- Σταθερό φως: μηχανή έτοιμη για λειτουργία

- 3 Druk op de lungoknop** om de machine te reinigen. Herhaal dit 3 keer.

Πατήστε το κουμπί Lungo για να ξεπλυθεί η μηχανή.
Επαναλάβετε 3 φορές.

- 4 Om de machine** uit te zetten voordat de machine in de 'Automatisch uitschakelen'-modus overschakelt, druk tegelijkertijd op de espresso- en lungoknoppen.

Για να σβήσετε τη μηχανή πριν περάσει αυτόματα λειτουργία αυτόματης απενεργοποίησης, πατήστε ταυτόχρονα τα κουμπιά Espresso και Lungo.

Koffiebereiding/ Παρασκευή καφέ

- 1 Druk op de espresso- of lungoknop** om de machine AAN te zetten.
- Knipperende lampjes: opwarmen (25 seconden)
- Lampjes branden zonder knipperen: klaar voor gebruik

Πατήστε το κουμπί Espresso ή Lungo για να ενεργοποιήσετε τη μηχανή.
- Φως που αναβοσβήνει: προθέρμανση (25 δευτερόλεπτα)
- Σταθερό φως: μηχανή έτοιμη για λειτουργία

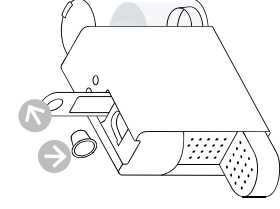

- 2 Til de hendel** volledig omhoog en plaats de capsule.

Ανασηκώστε τελείως το μοχλό και εισάγετε την κάψουλα.

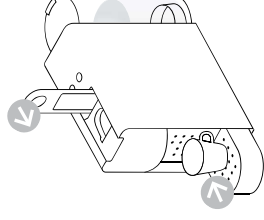

- 3 Sluit de hendel** en plaats een kopje onder de koffie-uitloop.

Κλείστε το μοχλό και τοποθετήστε μία κύψα κάτω από το στόμιο εκροής του καφέ.

- ⚠ **Til de hendel nooit op tijdens de bereiding** en raadpleeg de veiligheidsmaatregelen om mogelijke schade te vermijden tijdens de bediening van deze machine.
- ⚠ **Μη σηκώνετε** το μοχλό όταν η μηχανή είναι σε λειτουργία και αναφερθείτε στα μέτρα ασφάλειας για την αποφυγή πιθανού κινδύνου κατά τη λειτουργία της συσκευής.



Tijdens het opwarmen van de machine kunt u alvast één van beide koffieknoppen indrukken terwijl ze nog knipperen. De koffie zal dan automatisch beginnen te stromen wanneer de machine opgewarmd is. **Κατά τη διάρκεια** της προθέρμανσης, μπορείτε να πατήσετε όποιο από τα δύο κουμπιά καφέ όταν τα φώτα αναβοσβήνουν. Ο καφές θα αρχίσει να ρέει αυτόματα όταν η μηχανή είναι έτοιμη.

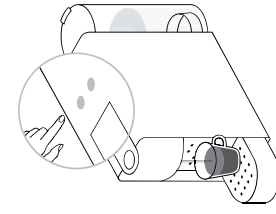

- 4 **Druk** op de espresso (40 ml) of lungo (110 ml) knop om te starten. Bereiding zal automatisch stoppen. Wanneer u de koffiestroom eerder wilt stoppen of na bereiding langer door wilt laten gaan, druk dan nogmaals op de koffieknop.

Πατήστε το κουμπί Espresso (40 ml) ή Lungo (110 ml) για να ξεκινήσει η διαδικασία. Για να Η παρασκευή θα σταματήσει αυτόματα. Για να σταματήσετε την εκροή του καφέ ή για να απογεμίσετε τον καφέ σας, πατήστε ξανά.

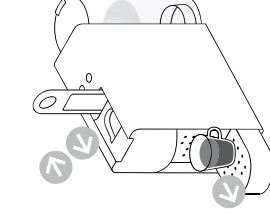

- 5 **Verwijder uw kopje.** Haal de hendel omhoog en sluit deze vervolgens weer om ervoor te zorgen dat de capsule in het capsule-opvangbakje belandt.

Απομακρύνετε την κούπα. Ανασηκώστε και ξανακλείστε το μοχλό για να εξαχθεί η κάψουλα μέσα στον κάδο χρησιμοποιημένων καψουλών.

Watervolume instellen / Προγραμματισμός όγκου νερού

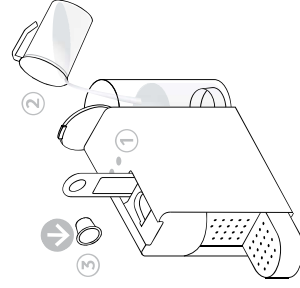

- 1 **Zet de machine aan** en wacht tot de machine klaar is (lampjes branden zonder knipperen). Vul het waterreservoir met drinkwater en plaats de capsule.

Ανάψτε τη μηχανή και περιμένετε μέχρι να είναι έτοιμη (φώτα ανάβουν σταθερά). Γεμίστε το δοχείο νερού με πόσιμο νερό και εισάγετε την κάψουλα.

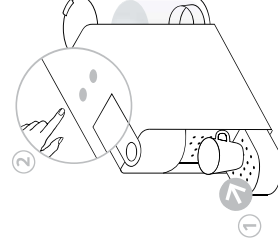

- 2 **Plaats een kopje** onder de koffie-uitloop. Houd de espresso- of lungoknop ingedrukt. Laat de knop los wanneer u het gewenste volume heeft. Het watervolume is nu opgeslagen.

Τοποθετήστε μια κούπα κάτω από το στόμιο εκροής. Πατήστε και κρατήστε πατημένο το κουμπί Espresso ή Lungo. Αφήστε το κουμπί όταν η επιθυμητή δόση έχει παραχθεί. Τα φώτα θα αναβοσβήσουν γρήγορα 3 φορές για επιβεβαίωση. Το επίπεδο του όγκου νερού έχει τώρα αποθηκευτεί.

Εnergiebesparingsmodus / Εξοικονόμηση ενέργειας

NL

GR



Deze machine heeft een energiebesparingsmodus.

Η μηχανή είναι εξοπλισμένη με λειτουργία εξοικονόμησης ενέργειας.



De machine zal automatisch overschakelen naar de 'Automatisch uitschakelen'-modus na 9 minuten.

Η μηχανή θα μπει σε λειτουργία αυτόματης απενεργοποίησης μετά από 9 λεπτά.

Om deze instelling aan te passen: Για να αλλάξετε αυτή τη ρύθμιση:



1 **Zorg** dat de machine uit staat en houd vervolgens de Espresso-knop 5 seconden ingedrukt. De espresso-knop zal oplichten.

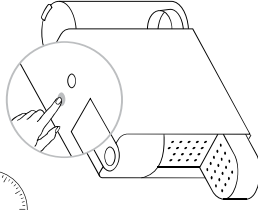

Με τη μηχανή σβησμένη, πατήστε και κρατήστε πατημένο το κουμπί Espresso για 5 δευτερόλεπτα. Το κουμπί Espresso θα αναβοσβήσει για να δείξει την τρέχουσα ρύθμιση.

2 **Druk** op de espresso-knop om de instelling te veranderen: 1x voor Automatisch uitschakelen na 30 minuten. 2x voor Automatisch uitschakelen na 9 minuten.

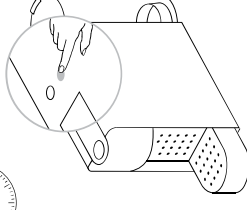

3 **Druk** 5 seconden op de Lungo-knop om de energiebesparingsmodus te verlaten.

Για να βγείτε από τη λειτουργία εξοικονόμησης ενέργειας πατήστε το κουμπί Lungo για 5 δευτερόλεπτα.

- 1x Eén keer knippen: 9 minuten modus staat aan.
- 2x Twee keer knippen: 30 minuten modus staat aan.

Για να αλλάξετε τη ρύθμιση αυτή πατήστε το κουμπί Espresso:

Μία φορά για τη λειτουργία αυτόματης απενεργοποίησης μετά από 30 λεπτά. Μία ακόμα φορά για τη λειτουργία αυτόματης απενεργοποίησης μετά από 9 λεπτά.

1x Μία φορά: 9 λεπτά

2x Δύο φορές: 30 λεπτά

Fabrieksinstellingen herstellen / Επαναφορά εργοστασιακών ρυθμίσεων



Fabrieksinstellingen: Espresso: 40 ml, lungo: 110 ml, Automatisch uitschakelen: 9 minuten.

Εργοστασιακές ρυθμίσεις: Espresso: 40 ml, Lungo: 110 ml, Λειτουργία αυτόματης απενεργοποίησης: 9 λεπτά.



1 **Wanneer de machine uit staat,** houdt u de Lungo-knop ingedrukt voor 5 seconden.

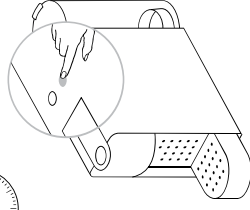

Με τη μηχανή σβησμένη, πατήστε και κρατήστε πατημένο το κουμπί Lungo για 5 δευτερόλεπτα.

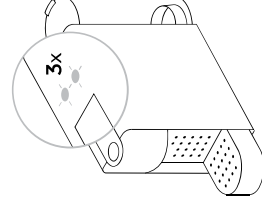

2 **Lampjes** zullen 3 keer kort knippen om te bevestigen dat de machine hersteld is naar de fabrieksinstellingen.

Τα φώτα αναβοσβήνουν γρήγορα 3 φορές για να επιβεβαιώσουν ότι η μηχανή έχει επανέλθει στις εργοστασιακές ρυθμίσεις.

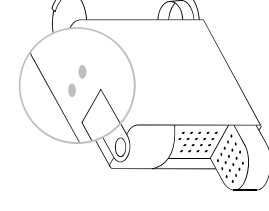

3 **Lampjes** zullen dan normaal blijven knippen, zoals bij het opwarmen, totdat de machine klaar is voor gebruik.

Lampjes aan zonder knippen: klaar voor gebruik.

Έπειτα, τα φώτα θα

αναβοσβήνουν κανονικά κατά την προθέρμανση μέχρι να είναι έτοιμη η μηχανή. Σταθερό φως: η μηχανή είναι έτοιμη.

⚠️ Risico op fatale elektrische schokken en brand. Dompel de machine of onderdelen ervan nooit onder in water. Zorg ervoor dat de stekker uit het stopcontact is voordat u gaat reinigen. Gebruik geen agressieve schoonmaakmiddelen of afwasmiddelen. Gebruik geen scherpe objecten, afwasborstels of schuursponsen. Niet in de vaatwasmachine doen.

⚠️ Κινδύνος μοιραίου ηλεκτροσόκ και πυρκαγιάς. Ποτέ μη βυθίζετε τη συσκευή ή μέρος αυτής σε νερό. / Σιγουρευτείτε ότι έχετε βγάλει τη μηχανή από την πρίζα πριν τον καθαρισμό. / Μη χρησιμοποιείτε κανένα δυνατό καθαριστικό προϊόν ή διάλυμα καθαρισμού. / Μη χρησιμοποιήτε αιχμηρά αντικείμενα, βούρτσες ή τραχιά λειαντικά μέσα. / Μην τοποθετείτε σε πλυντήριο πιάτων.

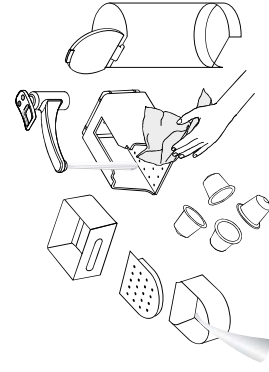

1 **Leeg** het lekbakje, de lekbasis en het capsule-opvangbakje iedere dag. Verwijder het waterreservoir en de deksel en maak deze schoon met geurloos afwasmiddel en reinig met warm / heet water.

Αδειάζετε το δίσκο αποστράγγισης, τη βάση αποστράγγισης και το δοχείο χρησιμοποιημένων καψουλών κάθε μέρα. Επίσης αφαιρέστε το δοχείο νερού και το καπάκι του, καθαρίστε τα με υγρό πιάτων και ξεπλύνετε με χλιαρό ζεστό νερό.

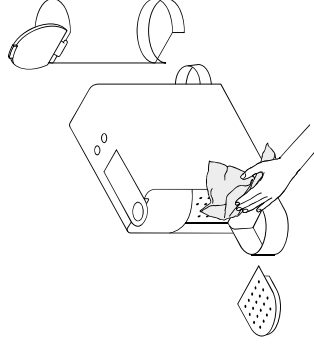

2 **Droog** de onderdelen met een nieuwe, schone handdoek, theedoek of stuk papier en zet alle onderdelen weer in elkaar. Maak de koffie-uitloop en de binnenkant van de machine regelmatig schoon met een vochtige doek.

Στεγνώστε με μία καθαρή, στεγνή πετσέτα ή ύφασμα που δεν χαράσει και επανασυναρμολογήστε όλα τα μέρη. Καθαρίζετε τακτικά το στόμιο εκροής καφέ με βρεγμένο πανί.

Ontkalken / Αφαίρεση αλάτων

⚠️ Het ontkalkingsmiddel kan schadelijk zijn. Vermijd daarom contact met ogen, huid en andere lichaamsoppervlakken. Raadpleeg alstublieft de tabel in het "waterhardheid"-hoofdstuk die aangeeft wat de ontkalkingsfrequentie is voor een optimale prestatie van uw machine. Voor aanvullende vragen over ontkalking kunt u *Nespresso* contacteren.

⚠️ Το διάλυμα αφαίρεσης αλάτων μπορεί να είναι επιβλαβές. Αποφύγετε την επαφή με τα μάτια, το δέρμα και τις επιφάνειες. Ο ακόλουθος πίνακας παρουσιάζει τη συχνότητα αφαίρεσης των αλάτων που απαιτείται για τη βέλτιστη λειτουργία της μηχανής σας, σύμφωνα με τη σκληρότητα του νερού. Για οποιεσδήποτε πρόσθετες πληροφορίες επιθυμείτε σχετικά με την αφαίρεση των αλάτων, παρακαλούμε επικοινωνήστε με το *Nespresso Club*.

Ontkalken / Αφαίρεση αλάτων

nespresso.com/descaling / www.nespresso.com/descaling



Διάρκεια περίπου 15 λεπτά.

- 1** **Τrek** de hendel omhoog en weer naar beneden om de capsule uit te werpen in het capsule-opvangbakje.

Αφαιρέστε την κάψουλα και κλείστε το μοχλό.

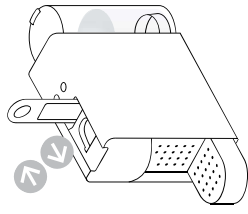

- 2** **Leeg** het lekbakje, de lekbasis en het capsule-opvangbakje.

Αδειάστε το δίσκο αποστράγγισης, τη βάση αποστράγγισης και το κάδο χρησιμοποιημένων καψουλών.

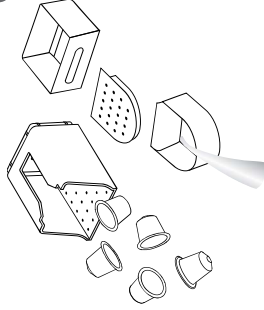

- 3** **Doe** één zakje Nespresso ontkalkingsmiddel in het waterreservoir. Vul het waterreservoir tot de 0.6 L lijn met drinkwater.

Προσθέστε 1 υγρό καθαρισμού Nespresso μέσα στο δοχείο νερού. Γεμίστε το δοχείο νερού με 0.6 L νερό.

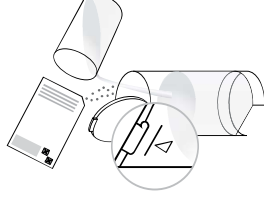

- 4** **Plaats** een bakje van minimaal 1 liter onder de koffie-uitloop.

Τοποθετήστε ένα δοχείο (κατ' ελάχιστο 1 L) κάτω από το στόμιο εκροής καφέ.

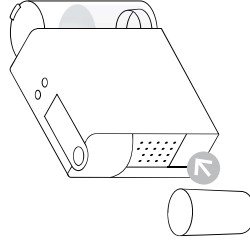

- 5** **Stel** de ontkalkingsmodus in en zorg dat de machine aan staat, druk vervolgens tegelijkertijd op de espresso- en lungoknoppen voor 5 seconden.

Για να μπείτε σε λειτουργία καθαρισμού αλάτων, όταν η μηχανή είναι αναμένη, πατήστε και τα δύο κουμπιά Espresso και Lungo για 5 δευτερόλεπτα.

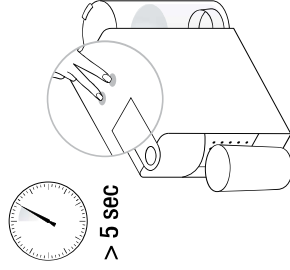

- 7** **Druk** op de lungoknop en wacht tot het waterreservoir leeg is.

Πατήστε το κουμπί Lungo και περιμένετε μέχρι να αδειάσει το δοχείο νερού.

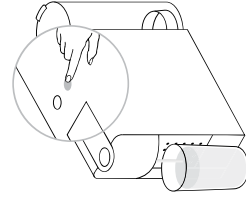

- 8** **Vul** het waterreservoir opnieuw met de ontkalkingsoplossing die in het bakje is opgevangen en herhaal stappen 4 en 7.

Ξαναγεμίστε το δοχείο νερού με το χρησιμοποιημένο διάλυμα καθαριστικού που έχει συγκεντρωθεί στο δοχείο και επαναλάβετε τα βήματα 4 και 7.

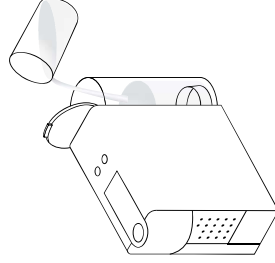

- 6** **Check** of beide indicatielampjes knipperen.

Και τα δύο φώτα LED αναβοσβήνουν.

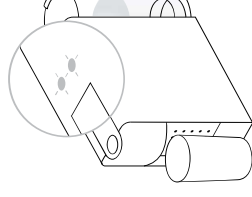

- 9** **Leeg** en reinig het waterreservoir. Vul met drinkwater.

Αδειάστε και ξεπλύνετε το δοχείο νερού. Γεμίστε το με πόσιμο νερό.

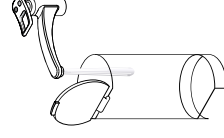

10 Herhaal stappen 4 en 7 om de machine te reinigen. Herhaal dit twee keer.

11 Όταν είναι έτοιμη, επαναλάβετε τα βήματα 4 και 7 για να ξεπλύνετε τώρα τη μηχανή.

12 Verlaat de ontkalkingsmodus, door tegelijkertijd de espresso- en lungoknop 5 seconden in te drukken.

Για να βγάψτε από τη λειτουργία καθαρισμού αλάτων, πατήστε και τα δύο κουμπιά Espresso και Lungo για 5 δευτερόλεπτα.

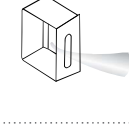

12 Leeg de lekbasis. **Αδειάστε** τη βάση αποστράγγισης.

Waterhardheid: / Σκληρότητα νερού:

	fH	dH	CaCO ₃	Ontkalken na: / Αφαίρεση αλάτων μετά από:
H (HOOG) / H (υψηλή)	36	20	360 mg/l	300 (40 ml)
M (MEDIUM) / M (μέτρια)	18	10	180 mg/l	600
L (LAAG) / L (χαμηλή)	0	0	0mg/l	1200

fH Franse hardheidsgraden / Γαλλική κλίμακα
dH Duitse hardheidsgraden / Γερμανική κλίμακα
CaCO₃ Calciumcarbonaat / Ανθρακικό σφβέσπιο

Ητ σύστημα leegmaken voor een lange periode van niet-gebruik, voor een reparatie of voor bescherming tegen vorst / Αδειάζοντας το σύστημα όταν προβλέπεται μεγάλο διάστημα μη χρήσης, προστασία από τον παγετό ή πριν από μία επισκευή

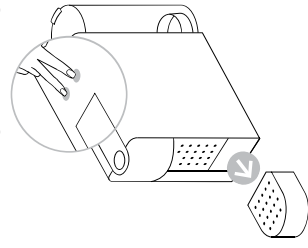

1 Druk op de espresso- en lungoknop om de machine uit te zetten en de leegmaakmodus in te schakelen.

Για να μπείτε σε λειτουργία αδειάματος, πατήστε και τα δύο κουμπιά Espresso και Lungo για να σβήσετε τη μηχανή.

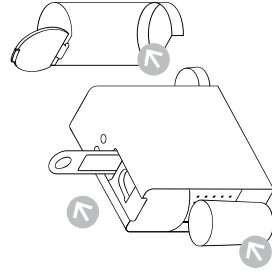

2 Verwijder het waterreservoir en open de hendel bovenop de machine. Plaats een bakje onder de koffie-uitloop.

Αφαιρέστε το δοχείο νερού κι ανοίξτε το μοχλό. Τοποθετήστε ένα δοχείο κάτω από το στόμιο εκροής.

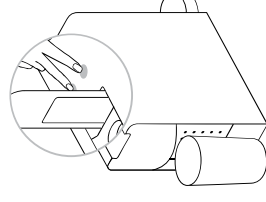

3 Houd de espresso- en lungoknop tegelijkertijd ingedrukt voor 5 seconden. Beide lampjes zullen om en om knipperen.

Πατήστε και τα δύο κουμπιά Espresso και Lungo για 5 δευτερόλεπτα. Και τα δύο φώτα αναβοσβήνουν εναλλάξ.

4 Het leegmaakproces begint. Machine schakelt automatisch uit als het proces afgelopen is.

Η διαδικασία αδειάματος ξεκινά. Η μηχανή σβήνει αυτόματα όταν θα τελειώσει διαδικασία.

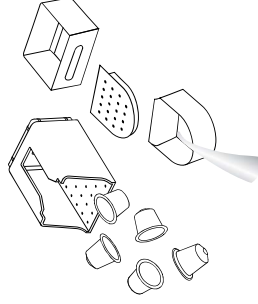

5 Sluit de hendel. Leeg en reinig het capsule-omvangbakje, het lekrooster en de lekbasis.

Κλείστε το μοχλό. Αδειάστε και καθαρίστε τον κάδο χρησιμοποιημένων καψουλών, το δίσκο αποστράγγισης και τη βάση αποστράγγισης.

Storingen / Αντιμετώπιση προβλημάτων



Geen lampjes.	<ul style="list-style-type: none">- Controleer het elektriciteitsnet, de stekker, de netspanning en de zekeringen in uw huis. Als problemen blijven aanhouden, bel de Nespresso Club.
Geen koffie, geen water.	<ul style="list-style-type: none">- Eerste gebruik: vul het waterreservoir met warm water (max. 55 °C) en doorloop de machine zoals aangegeven in de instructies op pagina 57.- Het waterreservoir is leeg. Vul het waterreservoir.- Ontkalk de machine als dit nodig is; zie hoofdstuk over ontkalking.
Koffie loopt heel langzaam door.	<ul style="list-style-type: none">- Doorstroom van koffie hangt af van de koffiesoort die u gebruikt.- Ontkalk de machine als dit nodig is; zie hoofdstuk over ontkalking.
Koffie is niet heet genoeg.	<ul style="list-style-type: none">- Verwarm uw kopje voor.- Ontkalk de machine als dit nodig is; zie hoofdstuk over ontkalking.
Capsulegebied lekt (water in het capsule-opvangbakje).	<ul style="list-style-type: none">- Plaats capsule op de juiste manier. Als de lekkage blijft bestaan, bel Nespresso.
Onregelmatig knippen.	<ul style="list-style-type: none">- Stuur de machine op voor reparatie of bel Nespresso.
Geen koffie, er komt alleen water uit (ondanks geplaatste capsule).	<ul style="list-style-type: none">- Bel Nespresso als er problemen zijn.

Καμία φωτεινή ένδειξη.

- **Ελέγξτε** το καλώδιο, το φις, την τάση και την πίεση. Σε περίπτωση προβλήματος, καλέστε το Nespresso Club.

Δεν βγαίνει καφές, ούτε νερό.

- Πρώτη χρήση: ξεπλύνετε τη μηχανή με ζεστό νερό έως 55°C, **ακολουθώντας τις οδηγίες** στη σελίδα 57.
- Το δοχείο νερού είναι άδειο. **Γεμίστε** το δοχείο νερού.
- **Αν χρειαστεί**, καθαρίστε τα άλατα. Βλ. ενότητα Αφαίρεση αλάτων.

Ο καφές πέφτει πολύ αργά.

- Η ταχύτητα της ροής εξαρτάται από την ποικιλία του καφέ.
- **Αν χρειαστεί**, καθαρίστε τα άλατα. Βλ. ενότητα Αφαίρεση αλάτων.

Ο καφές δεν είναι αρκετά ζεστός.

- **Προθερμάνετε** το φλυτζάνι.
- **Αν χρειαστεί**, καθαρίστε τα άλατα. Βλ. ενότητα Αφαίρεση αλάτων.

Η θήκη της κάψουλας παρουσιάζει διαρροή (βγαίνει νερό στο δοχείο κάψουλών).

- **Τοποθετήστε** την κάψουλα σωστά. Αν η διαρροή συνεχιστεί, καλέστε το Nespresso Club.

Τα πλήκτρα αναβοβλύνουν ακανόνιστα.

- **Στείλτε** τη συσκευή για επισκευή ή καλέστε το Nespresso Club.

Δεν τρέχει καφές, μόνο νερό (παρόλο που έχει τοποθετηθεί κάψουλα).

- **Σε περίπτωση** προβλημάτων, καλέστε το Nespresso Club.

Αφval- en milieubescherming / Διάθεση απορριμάτων και προστασία του περιβάλλοντος

Deze machine voldoet aan de voorschriften van de EU Richtlijn 2012/19/EC. Bij de productie van verpakking en machine wordt gebruik gemaakt van recyclebare materialen. Uw machine is samengesteld uit waardevolle materialen, die aan het einde van de levensduur geschikt zijn voor hergebruik of recycling. Door selectieve scheiding van restafval draagt u bij aan een beter hergebruik van waardevolle grondstoffen. Lever uw oude machine in bij een inzamelpunt voor huishoudelijke apparaten of bij uw milieupark. Uw gemeente informeert u graag over de verschillende mogelijkheden van afvalinzameling. Voor meer informatie over de duurzaamheidsstrategie van Nespresso, ga naar **nespresso.com/positive**

Η συσκευή αυτή είναι σύμφωνη με την Οδηγία ΕΕ 2012/19/ΕΚ Τα υλικά συσκευασίας και η συσκευή περιέχουν ανακυκλώσιμα υλικά. Η συσκευή σας περιέχει πολύτιμα υλικά τα οποία μπορούν να επαναχρησιμοποιηθούν ή να ανακυκλωθούν. Ο διαχωρισμός των απορριμμάτων απορριμμάτων σε διαφορετικές κατηγορίες διευκολύνει την ανακύκλωση πολύτιμων πρώτων υλών. Αφήστε τη συσκευή σας σε ένα σημείο συλλογής. Πληροφορίες σχετικά με τη διάθεση απορριμμάτων μπορείτε να έχετε από τις τοπικές αρχές. Για παραπάνω πληροφορίες σχετικά με τις δεσμεύσεις της Nespresso για τη διατηρησιμότητα επισκευθείτε το: **www.nespresso.com**

Beperkte garantie / Περιορισμένη εγγύηση

De garantie van Krups in geval van eventuele materiaal- en productiefouten loopt tot twee jaar vanaf de aankoopdatum van deze machine. Tijdens de garantieperiode repareert of vervangt Krups naar eigen goeddunken defecte producten zonder dat daaraan kosten voor de gebruiker verbonden zijn. Vervangende apparaten of gerepareerde onderdelen vallen slechts onder de garantie voor de duur van de niet-verstreken termijn van de oorspronkelijke garantie of voor de duur van zes maanden, waarbij de langste termijn als regel wordt gehanteerd. Deze beperkte garantie is niet van kracht voor eventuele storingen die te wijten zijn aan een ongeluk, onoordeelkundig gebruik, gebrekkig onderhoud of normale slijtage. Behoudens wettelijke bepalingen houden deze beperkte garantievoorwaarden geenszins uitsluitingen, beperkingen of wijzigingen in en vormen ze een aanvulling op de statutaire rechten die van toepassing zijn op de verkoop van een product. Als u de indruk hebt, dat uw product defect is, neem dan contact op met Krups en informeer naar de reparatiemogelijkheden en -adressen.

Η Krups παρέχει εγγύηση για το συγκεκριμένο προϊόν κατά σφαλμάτων υλικών και εργασιών, για δύο έτη από την ημερομηνία αγοράς. Κατά τη διάρκεια αυτής της περιόδου, η Krups θα επισκευάσει ή θα αντικαταστήσει, κατά την κρίση της, οποιοδήποτε ελαττωματικό προϊόν, ανεξόδως για τον αγοραστή. Τα αντικατασταθέντα προϊόντα ή τα επισκευασμένα μέρη καλύπτονται με εγγύηση, η οποία θα έχει διάρκεια τον χρόνο που απομένει από την αρχική εγγύηση ή έξι μήνες, όποιο διάστημα είναι μεγαλύτερο. Η παρούσα περιορισμένη εγγύηση δεν ισχύει για οποιοδήποτε ελάττωμα οφείλεται σε ατύχημα, κακή χρήση, ακατάλληλη συντήρηση ή κανονική φθορά. Εκτός από το βαθμό που επιτρέπεται από την ισχύουσα νομοθεσία, οι όροι της παρούσας περιορισμένης ευθύνης δεν αποκλείουν, περιορίζουν ή τροποποιούν, αλλά ισχύουν επιπρόσθετα στα επιβεβλημένα νόμιμα δικαιώματα που αφορούν την πώληση του προϊόντος σε εσάς. Εάν πιστεύετε ότι το προϊόν που έχετε είναι ελαττωματικό, επικοινωνήστε με την Krups για οδηγίες σχετικά με το που θα το στείλετε ή θα το φέρετε για επισκευή.

Neem contact op met Nespresso / Επικοινωνία με το Nespresso Club

Mocht u een vraag hebben die nog niet beantwoord is in deze gebruikershandleiding of simpelweg advies zoeken, bel dan Nespresso of neem contact op met een geautoriseerde verkoper. Contactgegevens Nespresso of geautoriseerde verkoper kunt u vinden in de "Welkom bij Nespresso"-map in de doos van uw machine of op nespresso.com

Επειδή μπορεί να μην έχουμε προβλέψει όλες τις χρήσεις της συσκευής σας, εάν θέλετε πρόσθετες πληροφορίες ή συμβουλές, καλέστε το Nespresso Club ή τον εξουσιοδοτημένο αντιπρόσωπό σας Nespresso. Τα στοιχεία επικοινωνίας του κοντινότερου σας Nespresso Club ή εξουσιοδοτημένου αντιπροσώπου Nespresso βρίσκονται στον φάκελο "Καλωσορίσατε στη Nespresso" μέσα στο κουτί της μηχανής σας ή στο www.nespresso.com